

Bruksanvisning

för automatiska slagdörrar med drivenhet

TORMAX 1102 Swing Door Drive

TORMAX 1201 Swing Door Drive



Beakta tvunget säkerhetsanvisningarna i kapitel 2!

Innehåll

1	Allmän information	3
1.1	Målgrupper	3
1.2	Förvaring och översäckning av bruksanvisningen	3
1.3	Giltighetsområde	3
1.4	Förklaring av symboler	4
1.5	Tekniska uppgifter	4
2	Säkerhet 	5
2.1	Ansvar	5
2.2	Korrekt användning	5
2.3	Förutsättningar för drift av anläggningen	5
2.4	Faror och risker	5
2.5	Kontroller	6
2.6	Driftstopp vid störningar	6
2.7	Skrotning	7
3	Produktbeskrivning	8
3.1	Systemöversikt	8
3.2	Anläggningens funktion	10
3.3	Driftlägen	12
4	Drift	14
4.1	Idrifttagande	14
4.2	Drift med TORMAX kontrollpanel	14
4.3	Ställa in kundparametrar med TORMAX kontrollpanel	15
4.4	Drift med 3-lägesbrytare	16
4.5	Drift vid strömavbrott	17
4.6	Nollställa panikbeslaget	17
5	Åtgärder vid störningar	17
6	Underhåll	18
6.1	Skötsel	18
6.2	Funktionskontroll	18
6.3	Underhåll och kontroll	18
7	Bilaga	19
7.1	Feltabell	19
7.2	Checklista för funktionskontroll	21
	EG-försäkran om överensstämmelse	23

Första utgåvan: 12.15

Med reservation för tekniska ändringar!

Vi trycker på miljövänligt papper som blekts utan klor.

Företagen Landert Motoren AG och Landert GmbH är certifierade enligt ISO 9001.

1 Allmän information

1.1 Målgrupper

- Ägaren av den automatiska slagdörren. Ägaren är den person som är ansvarig för drift och underhåll av anläggningen.
- Personer som instruerats av ägaren inför särskilda arbetsuppgifter, t ex drift eller skötsel av den automatiska slagdörren.

1.2 Förvaring och överräckning av bruksanvisningen

- Bruksanvisningen ska förvaras i närheten av den automatiska dörranläggningen.
- Om bruksanvisningen har använts ofta och inte längre är läslig, ska en ny version beställas. Tilläggen kan också laddas ner under följande länk "www.tormax.com/de/7/architekten.html" och skrivs ut i den nya versionen.
- Om dörranläggningen ska överlåtas åt en annan ägare, ska följande dokument medfölja:
 - denna bruksanvisning
 - underlag för utförda omställnings- och reparationsarbeten
 - intyg om regelbundet genomförda granskningar → kontrollbok T-879



1.3 Giltighetsområde

Produktnamn för dörranläggningen: Automatisk slagdörr enkel- eller pardörrar

Produktnamn för dörröppnaren: **TORMAX 1102 Swing Door Drive**
TORMAX 1201 Swing Door Drive

Serienummer:

Märkskylt (exempel):

		Landert Motoren AG Unterweg 14 CH-8180 Bülach			
Model: <input type="text"/>					
Un: <input type="text"/>					
Pmax.:		Imax.:		Pedestrian Door Operator	
Pmin.:		Imin.:		Manufactured:	
Weight of door leaves: <input type="text"/>					
					Serial No.: <input type="text"/>

Märkskylten med serienumret har monterats på bärprofilen.

1.4 Förklaring av symboler



Varning (signalord) Riskkälla (betecknar en ev. farlig situation)

Möjliga följder om detta inte beaktas

- Åtgärder för att avvärja risken.

Texter med grå bakgrund måste tvunget beaktas för att anläggningen ska fungera utan störningar!
Om dessa anvisningar inte beaktas finns det risk för materialskador.



Funktioner som är markerade med denna symbol ingår i grundinställningen, men kan programmeras om av montören.



Optionella komponenter som inte ingår i alla anläggningar.

1.5 Tekniska uppgifter

Typ av öppnare:	Elektromekanisk slagdörrsöppnare med DC-motor
Styrning:	Mikroprocessor 32 Bit
Nätanslutning:	1 x 230/1 x 115 V AC, 50 – 60 Hz, 10 A
Strömförbrukning:	3 ... 200 W
Sensormatning:	24 V DC 1,5 A
Kapslingsklass för öppnare:	IP20
Omgivningstemperatur:	-20 °C till +50 °C
Säkring:	5 AT
Öppnarens vikt:	
TORMAX 1102:	11,2 kg
TORMAX 1201:	11,8 kg
Emissionsljudtrycksnivå:	< 70 db (A)

2 Säkerhet

2.1 Ansvar

Instruering av ägaren:	Behörig personal från en TORMAX distributionspartner
Drift av anläggningen:	Ägaren eller en person som instruerats av ägaren
Underhåll och funktionskontroll:	Ägaren eller en person som instruerats av ägaren
Kontroll och granskning varje år:	Behörig personal som auktoriserats av tillverkaren

Behörig personal är personer med lämplig utbildning och erfarenhet samt tillräckligt goda kunskaper om kraftdrivna dörrar. Dessa personer är så pass förtrogna med tillämpliga arbetarskyddsföreskrifter, direktiv och allmänt erkända tekniska regler att de kan bedöma om de kraftdrivna dörrarna är i arbets-säkert skick.

Endast en behörig elinstallatör får utföra underhåll på de elektriska komponenterna.

2.2 Korrekt användning

Den automatiska slagdörren är endast avsedd för användning i torra utrymmen där personer passerar. Med lämpliga åtgärder kan öppnaren även användas vid byggnadens yttre delar. Tillverkaren övertar inget ansvar vid skador som kan härledas till ej ändamålsenlig användning, missaktade underhållsföreskrifter (se kap. 6) eller egenmäktiga ändringar på anläggningen.

2.3 Förutsättningar för drift av anläggningen

Dörranläggningen har planerats och installerats av behörig personal. Anläggningens funktion och säkerhet har kontrollerats innan den överlämnades till ägaren. Installationsfirman har instruerat ägaren om drift och underhåll av anläggningen samt om vilka faror som kan utgå från anläggningen. Detta har ägaren bekräftat med sin namnteckning i kontrollboken T-879.

Förutom bruksanvisningen gäller allmäntliga, lagstadgade samt säkerhetstekniska och yrkesetniska bestämmelser för arbetarskydd och miljöskydd som gäller i det land där anläggningen används.

- Läs igenom bruksanvisningen noggrant innan den automatiska slagdörren tas i drift.
- Använd endast anläggningen om den befinner sig i fullgott tekniskt skick. Driftvillkor samt kontroll- och underhållsintervall som föreskrivs av tillverkaren måste beaktas (kap. 6).
- Säkerhetsanordningar (t ex sensorer, skyddskåpa) får inte demonteras eller tas ur drift.
- Eventuella störningar måste genast åtgärdas av behörig personal.

2.4 Faror och risker

Beroende på anläggningens modell och utrustning föreligger risk för att personer får skärskador, kläms fast eller utsätts för slag med begränsad kraft inom dörrbladets rörelseområde.

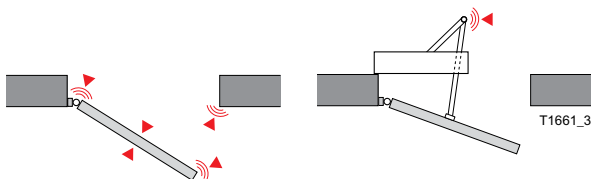



Varning

Faror från rörliga delar:

- vid samtliga stängningskanter (framför allt vid gångjärnen)
- vid armsystemet
- om föremål, t ex varuhyllor, placeras direkt intill dörrbladens rörelseområde.

Risk för personskador

- Låt aldrig barn leka direkt intill den automatiska dörren.
- Barn får inte hantera befintliga kontrollpaneler.



Varning

Risker efter avsiktlig skadegörelse, ej korrekt utförd installation, defekta eller felaktigt justerade sensorer, vid vassa kanter, ej korrekt monterade, defekta eller uteblivna kåpor.

Risk för liv och hälsa, risk för personskador

- Låt behörig personal reparera anläggningen

2.5 Kontroller

Anläggningen ska kontrolleras och granskas regelbundet enligt tillverkarens instruktioner i kap. 6. För att anläggningen ska behålla sitt värde så länge som möjligt, samt för att den ska fungera pålitligt och säkert under många år framöver, rekommenderar tillverkaren att ni sluter ett serviceavtal.

2.6 Driftstopp vid störningar

Vid en störning får den automatiska slagdörren endast tas ur drift av behörig personal, av ägaren eller av en person som instruerats av ägaren. Detta är tvunget nödvändigt vid störningar eller brister som kan påverka säkerheten för personer.

- Slå ifrån strömförsörjningen till anläggningen.
- Anläggningar utrustade med batterier ♦ måste sättas ur drift av en behörig el-installatör.
- Välj driftläge "P" om anläggningen ska fortsätta att användas med den interna nödströmförsörjningen (driftlägen beskrivs i kapitel 3.3).
- Öppna dörren manuellt och fixera den i öppet läge om den har installerats i en utrymningsväg.
- Även vid störningar får branddörrar aldrig blockeras i öppet läge.

Information om störningsåtgärder finns i kapitel 7.

2.7 Skrotning

I slutet av sin livslängd ska denna anläggning demonteras på föreskrivet sätt och avfallshanteras i enlighet med den lagstiftning som gäller i ditt land. Vi rekommenderar att en specialfirma kontaktas som kan avfallshandera anläggningen på ändamålsenligt sätt.



Varning

Frätande syra

Risk för personskador när batterimodulen tas isär.

- Avfallshandera batterierna enligt gällande föreskrifter.



Varning

Delar som flyger omkring

När drivenheten tas isär måste farorna som kan uppstå från spända fjädrar beaktas!

- Lossa fjädern tills det säger stopp, innan du öppnar skyddskåpan.



Varning

Sprucket glas

Risk för personskador när dörrbladet demonteras.

- Transportera dörrbladet försiktigt.

3 Produktbeskrivning

3.1 Systemöversikt

Enkeldörrar

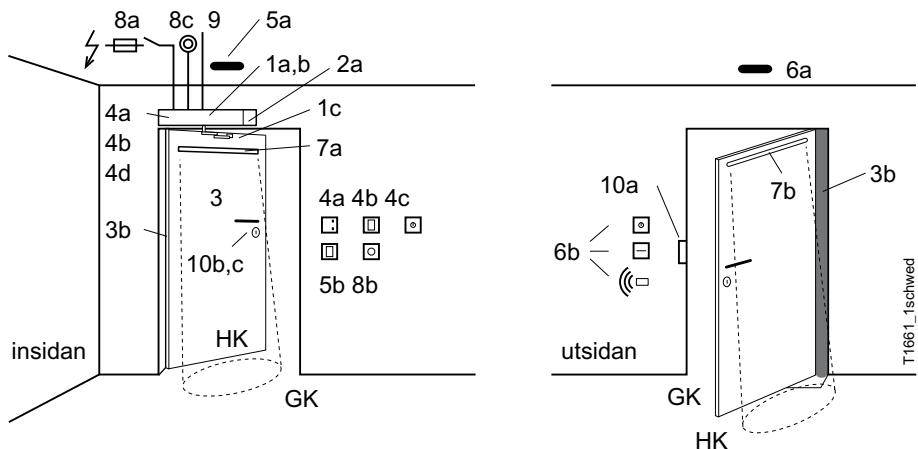

Pardörrar

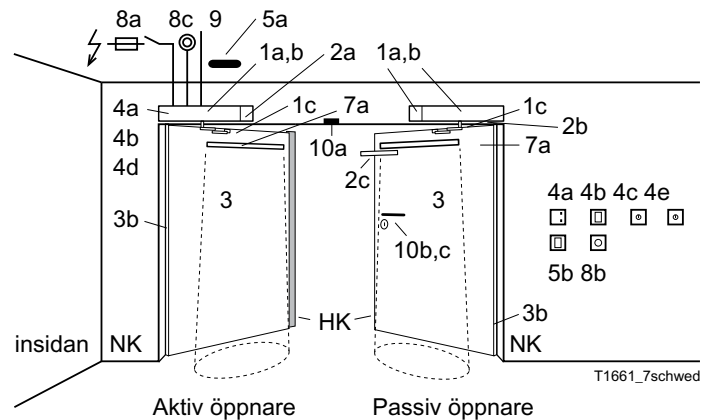

1	Drivenhet	a) Motorenhet och fjäderpaket b) Styrsystem MCU42 med övervakningssystem, kraftbegränsning och permanent diagnos <input type="checkbox"/> Kontrollerad dörrstängningsfunktion i strömlöst skick <input type="checkbox"/> Kontrollerad dörröppningsfunktion i strömlöst skick c) Standardlänkarm / glidarm
2	Tillbehör till drivenhet ♦	a) <input type="checkbox"/> Nödströmförsörjning med batteri-backup b) <input type="checkbox"/> Mekanisk dörrkoordinator för pardörrar c) <input type="checkbox"/> Medbringareklaff till dörrkoordinator <input type="checkbox"/> ...
3	Dörrblad	a) Slagdörr med framkant (HK) och bakkant (NK) b) <input type="checkbox"/> Fingerskydd som skydd vid bakkanten
4	Manöverdon	a) <input type="checkbox"/> Kontrollpanel iMotion med 5 driftlägen och felindikering b) <input type="checkbox"/> Driftlägesväljare med 3 driftlägen c) <input type="checkbox"/> Kontrollpanelläs d) <input type="checkbox"/> Fjärrstyrning av driftlägen e) <input type="checkbox"/> Strömbrytare enkeldörrs-drift
5	Inre impulsgivare	a) Med automatisk aktivering <input type="checkbox"/> Radar med / utan riktningsavkänning <input type="checkbox"/> IR-rörelsedetektor <input type="checkbox"/> Kontaktmatta <input type="checkbox"/> ... b) Med manuell aktivering <input type="checkbox"/> Tryckknapp <input type="checkbox"/> Beröringsfri brytare <input type="checkbox"/> Tryckknapp till pardörrsöppning <input type="checkbox"/> ...
6	Yttre impulsgivare	a) Med automatisk aktivering <input type="checkbox"/> Radar med / utan riktningsavkänning <input type="checkbox"/> IR-rörelsedetektor <input type="checkbox"/> Kontaktmatta <input type="checkbox"/> ... <input type="checkbox"/> ... b) Med manuell aktivering <input type="checkbox"/> Nyckelströmbrytare <input type="checkbox"/> Kortläsare <input type="checkbox"/> Fjärrstyrning <input type="checkbox"/> Tryckknapp till pardörrsöppning <input type="checkbox"/> ...
7	Säkerhetssensorer	a) <input type="checkbox"/> Närvarosensor som skyddar i rörelseområdet vid stängning b) <input type="checkbox"/> Närvarosensor som skyddar i rörelseområdet vid öppning <input type="checkbox"/> ...
8	Nödsystem	a) <input type="checkbox"/> Nätströmbrytare/säkring b) <input type="checkbox"/> Nödstopp c) <input type="checkbox"/> Brandlarmsanläggning
9	Utgångsindikering	<input type="checkbox"/> Ringklocka / gonggong <input type="checkbox"/> Dörrstatus
10	Låsning ♦	a) <input type="checkbox"/> Elslutbleck b) <input type="checkbox"/> Dörrhandtag c) <input type="checkbox"/> Mekaniskt dörrlås

Beroende på utrustningen i anläggningen

3.2 Anläggningens funktion

Ägaren av anläggningen är ansvarig för att personer alltid kan passera genom den automatiska slagdörren. Det är särskilt viktigt att dörrbladens rörelseområde inte blockeras av olika föremål.

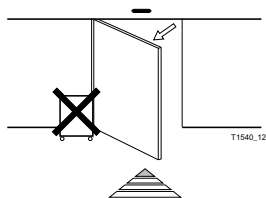

Automatisk dörrdrift med sensorer

I automatikdrift (driftläge AUTOMAT) öppnas dörren från båda sidor automatiskt efter att sensorerna har känt av att en person närmar sig. I normalfall används en nyckelbrytare ♦ eller en kortläsare ♦ för att öppna dörren utifrån i driftläge UTGÅNG eller STÅNGD. Dörren låses upp, öppnas och stängs efter en separat inställd öppethållandetid under förutsättning att inga fler sensorer aktiveras.

Pardörrar öppnar sig synkront eller med fördröjning vid falsade dörrblad. Vid stängning fördröjs dörrbladen för korrekt koordinering och av säkerhetsskäl.

Säkring av dörrbladen

Säkerhetssensorer väljs och installeras av installatören enligt de allmängiltiga normer, riktlinjer och bestämmelser, som gäller i det land där anläggningen används.

Anläggning med full-energibruk

Säkerhetssensorer är installerade på dörrbladen. Säkerhetssensorerna förhindrar, att en person träffas av ett dörrblad i rörelse. Om någon av säkerhetssensorerna felar, ställs anläggningen om till säkerhetsdrift. Dörrarna kan då bara öppnas manuellt. För anläggningar med liten risk för personskada, ställs anläggningen om till nöddrift. Då rör sig dörrbladen långsamt och med lågenergi-drift. Om säkerhetssensor i stängningsriktningen felar, håller dörren öppen i min. 30 sek.

Anläggning med låg-energibruk

Faran för personskada pga. stötar eller fastklämning minimeras tack vara begränsning av hastighet och kraft. Låg-energianläggningar kan på så sätt ge en tillräckligt hög säkerhet.

Anläggningen ger dessutom maximal komfort och säkerhet, om den dessutom är utrustad med säkerhetssensorer.

Halvautomatisk drift med "Push & Go"

I stället för att aktivera öppningen med sensorer, kan dörren tryckas manuellt i öppningsriktningen. Efter att denna rörelse har registrerats av styrenheten kommer öppnaren automatiskt att öppna dörren helt och stänger därefter på nytt.

Manuell drift med servoassistans

I driftläget P Manuell drift eller beroende på inställning i AUTOMAT kan dörren öppnas lätt med servoassistans, dvs. manuellt med motorstödd kraft. Efter att dörren har öppnats till valfri öppningsvinkel, förblir den öppen under öppethållandetiden innan den därefter stängs automatiskt med låg kraft.

Beroende på utrustning kan servoassistans aktiveras i förtid och med tidsbegränsning med hjälp av en knapp, en sensor i dörrhandtaget eller en rörelseindikator. I sådana fall kan dörren öppnas bekvämt med mycket låg kraft redan från första början.

Passagereglering

Vid behov kan passagen spärras i en riktning (driftläge UTGÅNG) eller spärras helt (driftläge STÄNGD). Pardörrar kan även köras i enkeldörrs-drift genom att trycka på knappen enkeldörrsöppning. I detta fall kan båda dörrarna endast öppnas vid hjälp av nyckelbrytaren eller genom att trycka på knappen "pardörrsöppning".

Automatisk systemövervakning

Styrenheten övervakar säkerhetssensorerna med cykliska aktiva tester. Dessutom genomför styrenheten ständigt interna systemtester. Om en säkerhetsrelevant komponent skulle upphöra att fungera, skiftar anläggningen automatiskt till ett säkert driftalternativ. Felindikeringen visas på kontrollpanelen. Samtidigt blinkar indikeringen av aktuellt driftläge. Mer information finns i kapitel 5 "Åtgärder vid störningar".

Strömsparkläge

I standardläge har strömsparkläge redan slagits på. Detta garanterar en låg energiförbrukning i viloläge. Belysningen i kontrollpanelen och de flesta sensorer slås ifrån automatiskt om de inte används.

Elektriskt lås ♦

Anläggningen kan låsas i stängt läge med det elektriska låset ♦.

Funktion vid strömavbrott

Beroende på utrustningen i anläggningen är följande funktioner tillgängliga.

- Kontrollerad stängning med integrerad fjäder. Dörren kan öppnas manuellt med dörrhandtaget (upp-låsning).
→ Därefter stängs dörren kontrollerat med den integrerade fjädern.

Vid pardörrar kontrolleras stängningssekvensen genom att använda en koordinator.

- Kontrollerad fjäderöppning. Dörren förblir öppen ♦.
- Fortsatt drift av anläggningen med en batteri-backup ♦ i det aktuella driftläget under en viss tid.
- Upplåsning och öppning av dörren från utsidan med nyckelströmbrytaren och batteri-backupen ♦.

3.3 Driftlägen

Den automatiska dörranläggningen kan styras med TORMAX kontrollpanel ♦ med 5 olika driftlägen och statusindikeringar, eller med en enkel vippströmbrytare ♦ med tre driftlägen.

Driftläge STÄNGD

Impulsgivarna (sensorerna) på insidan och utsidan är utan funktion. Dörren hålls mekaniskt stängd och är låst med det elektriska låset ♦. Dörren kan endast öppnas med nyckelströmbrytaren eller genom att dörren låses upp med nyckel eller dörrhandtaget och sedan öppnas manuellt.

Dörren kan fortfarande användas i 5 sekunder efter att driftläget STÄNGD har valts. Efter denna tid kommer dörren att låsas så snart den har stängts. Denna övergång indikeras på kontrollpanelen genom att indikeringen för driftläget STÄNGD blinkar.

Driftläge AUTOMAT

Driftläget AUTOMAT används i normalfall under dagen. Dörren öppnas automatiskt med hjälp av de inre och yttre sensorerna.

Dörröppnarens beteende är beroende av inställningarna vid idrifttagandet:

“Push-and-Go”

Om dörren trycks för hand i öppningsriktningen, uppfattar styrenheten detta som ett öppningskommando: Dörren öppnas automatiskt, avvaktar öppethållandetiden och stängs därefter på nytt.

Anläggningar med elektriskt dörrlås ♦

Låsutgången aktiveras vid varje giltig öppningsimpuls. För att kunna öppnas med ”Push-and-Go” måste dörrlåset låsas upp manuellt med dörrhandtaget. I detta driftläge kan dörrlåset även vara permanent upplåst beroende på inställningarna vid idrifttagandet.

Driftläge UTGÅNG

Driftläget UTGÅNG används i normalfall strax innan butiken eller affären ska stänga. Dörren öppnas endast automatiskt om den aktiverats av sensorn på insidan. Av säkerhetsskäl ignoreras sensorn på utsidan när dörren öppnas. Det öppna läget bestäms av driftläget som ställts in AUTOMAT. Dessutom kan dörren låsas automatiskt med dörrlåset ♦.

I detta driftläge kan dörrlåset vara permanent upplåst beroende på inställningarna vid idrifttagandet.

Driftläge ÖPPEN

Dörren öppnas och förblir därefter öppen. Det öppna läget bestäms av driftläget som ställts in AUTOMAT. Dörren öppnas igen vid nästa öppningsimpuls eller om driftläget ställs på STÄNGD och därefter på ÖPPEN.

P Driftläge Manuell drift

Dörrbladen är fritt rörliga. Detta driftläge kan användas när dörrbladen eller golvskenan ska rengöras, eller om anläggningen ska stängas av temporärt. Efter att detta driftläge har avaktiverats startar anläggningen alltid upp igen. Låsutgången aktiveras i 10 sek vid varje öppningssekvens, när det drivs på detta sätt.

Vid pardörrar kontrolleras stängningssekvensen mekanisk efter en manuell öppning av ett dörrblad genom att använda koordinatör. Utan koordinatör kan dörrbladen öppnas manuellt och oberoende av varandra.

Strömbrytare enkeldörrs-drift

- Passiv dörr TILL
Vid öppningssekvens eller Push & Go öppnas alltid båda dörrbladen.
- Passiv dörr STÄNGD

Vid en öppningssekvens från sensorerna ut- och invändigt eller Push & Go öppnas endast aktiv dörr.
Genom att trycka på knappen "pardörrsöppning" eller nyckelbrytaren öppnas båda dörrbladen.

4 Drift

Den automatiska slagdörren får endast manövreras av behörig personal, av ägaren eller av en person som instruerats av ägaren.

4.1 Idrifttagande

Innan nätspanningen kopplats in:

- Låsa upp mekaniska dörrlås.
- Kontrollera att dörrbladens rörelseområde är fritt från föremål, t ex hyllor, blomsterkrukor eller paraplyställ.
- Koppla in nätspanningen och välj t ex driftläge AUTOMAT
→ Dörren är nu driftberedd.

4.2 Drift med TORMAX kontrollpanel ◆

TORMAX kontrollpanel

Tryck kort på tangenten för att slå på displayen.

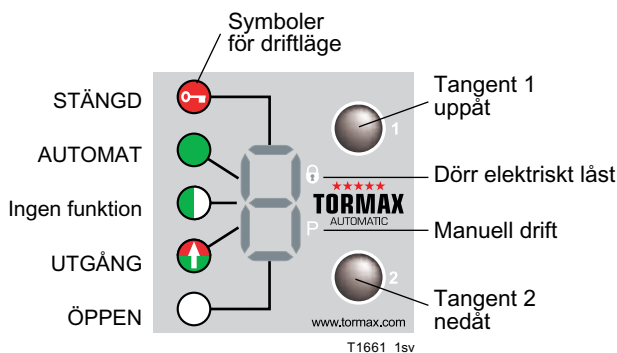

Kontrollpanellås ◆

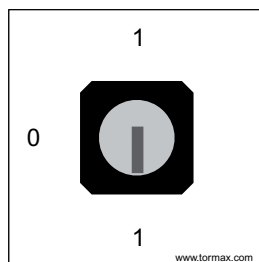

Lås upp kontrollpanelen

Kontrollpanelen kan skyddas mot obehörig åtkomst med kontrollpanellås eller kod.

- Låsa upp låset = Position 0

eller

- Ange kod ... / ... / ... med kontrollpanelen. Standardkod = 3/3/3. Koden kan bestämmas vid idrifttagning. Exempel med kod 3/3/3. Tryck 3 ggr på den övre tangenten, därefter 3 ggr på den undre tangenten och tryck sedan den övre tangenten inom 15 sek. Vänta i minst 5 sek om fel kod har angetts. Efter att rätt kod har angetts är kontrollpanelen olåst i 60 sek. Driftläget kan ställas in. Åtkomst spärras automatiskt 60 sek efter att den senaste tangenten har tryckts.

Välja driftläge

- Tryck kort på tangent 1 eller 2. Symbolen för valt driftläge tänds.

Indikering av störningar

t ex H31 eller E42 → Störningsindikeringar förklaras i kapitel 7.

- Nollställ genom att trycka kort på tangent 2.

Starta om anläggningen

- Håll tangent 2 intryckt i minst 5 sekunder.

Programmet startar om. Vid pardörrar omstartas mjukvaran automatisk i båda drivanordningar.

4.3 Ställa in kundparametrar med TORMAX kontrollpanel

Leverantören förbehåller sig rätten att begränsa inställningsmöjligheterna för vissa eller samtliga kundparametrar. Om kontrollpanelen befinner sig i offentlig miljö, ska den skyddas mot ingrepp av tredje part med ett kodlås eller med ett kontrollpanellås.

Öppna nivån för kundparametrar ”U”

Indikering av driftläge

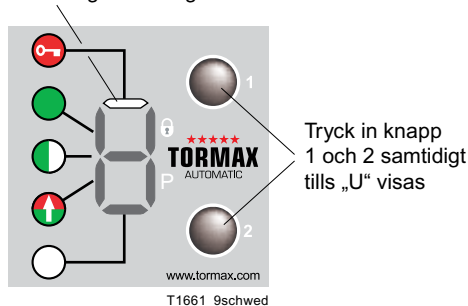

U visas, beredd för programmering

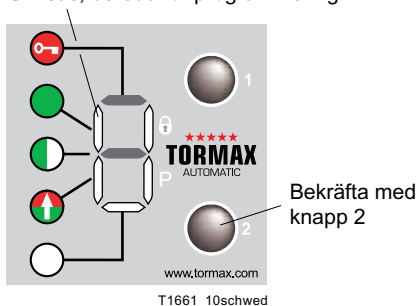

Ange 3-siffrig kod för parameter

Noll visas som första siffran i koden

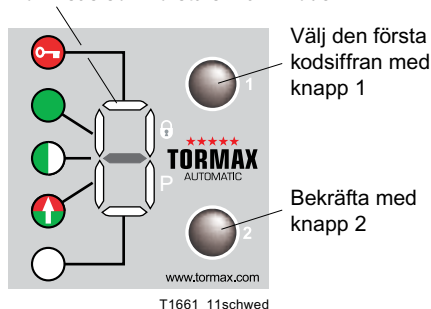

- Välj den andra och tredje kodsiffran på samma sätt och bekräfta därefter.

Om "C" visas är åtkomsten spärrad. I detta fall finns det ingen möjlighet att ställa in parametrar.

Parametrar för displayer

012	Drivenhet (1 = 1102, 2 = 1201)
042	Fast programversion
043	Antal cykler
044	Antal drifttimmar

Parametrar för inställningar

10 0...E	Öppethållandetid för inre / yttre impulsgivare	
11 0...E	Öppethållandetid knapp t ex för sängar	0/1/2/3/4/5/6/8/10/12,5/15/17,5/20/40/60 sek.
12 0...E	Öppethållandetid för nyckelströmbrytare	
13 0...9	Fördröjning för Driftläge STÄNGD (väljs från kontrollpanelen)	1/3/5/7,5/10/15/20/30/45/60 sek.
14 0...9	Ringklockans ringtid	0/0,5/1/2/3/4/5/6/8/10 sek.
20 0...6	Öppningshastighet	
21 0...6	Stängningshastighet	10 ... 100 %
30 1...3/6	Kraftbegränsning vid öppning	
31 1...3/6	Kraftbegränsning vid stängning	
32 1...3/6	Kraftbegränsning vid stängning strax före stängt läge	Maximum beroende av drivenhet
38 0...6	Startvinkel för Push & Go/servoassistans	1/2/3/5/8/12/16 grader
39 0...5	Startvinkel för Push & Close	Maximum/8/10/12/14/16 grader
80 0...2	Aktivering av ringklocka	Imp. utsida / imp. insida / nyckelströmbrytare
81 0...4	Knappptryckstid (håll knappen intryckt tills dörren öppnar)	0/1/2/3/5
91 0...4	Kodlås för kontrollpanelen	Frånslagen/kod 111/... 222/... 333/...123

Kommandon

040	Software Reset
-----	----------------

4.4 Drift med 3-lägesbrytare ♦

Välja driftlägen

Driftläget kan ställas in direkt.

STÄNGD



AUTOMAT



ÖPPEN

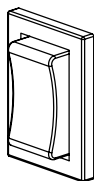

T1305_4

Starta om anläggningen

– välj ett annat driftläge vid en störning

eller

– koppla bort anläggningen från elnätet i minst 5 sekunder

4.5 Drift vid strömavbrott

Öppna med nyckelströmbrytare ♦ med batteri-backup ♦

- Vrid nyckelbrytaren och håll i minst 5 sekunder. Vrid därefter tillbaka nyckelbrytaren.
→ Batteriet kopplas in med funktionen Wake-Up.

Nyckelbrytaren får inte ständigt stå i läge ON.

→ Dörren låses upp och öppnas.

→ Batteriet kopplas ifrån efter tiden  som programmerats av montören eller om batteriet har laddats ur.

Vid behov kan driftsättet ändras på styrenheten under Wake-up.

4.6 Nollställa panikbeslaget ♦

- Välj driftläge STÅNGD (driftlägesbrytare ♦, kontrollpanel ♦ eller koppla bort öppnaren från nätet (anläggningens arbetsbrytare, stickkontakt).
- Tryck tillbaka dörrbladet till utgångsläget.
- Välj driftläge AUTOMAT eller koppla in anläggningen.

5 Åtgärder vid störningar

När störningar föreligger rör sig dörren på ovanligt sätt eller störningar visas på kontrollpanelen. På denna visas störningar med bokstaven "E" eller "H" som blinkar omväxlande med två siffror.

Indikering H = Anvisning > Anläggningen kan användas vidare.

Indikering E = Fel > Anläggningen står stilla.

En del störningar eller anvisningar kan åtgärdas efter att dörröppnaren startas om med programreset, eller genom att strömförsörjningen kopplas ifrån under kort tid. (> 10 s).

Indikering och nollställning av störning med TORMAX kontrollpanel

Översikt över felindikeringar, se tabell i kap. 7.1.

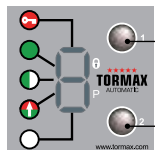

T1305_5

Bläddra genom felindikeringarna med tangent 1 uppåt (för visning av flera fel).

1. Återställ felindikeringen, tryck kort på tangent 2 nedåt.

2. Programreset: Håll tangenten intryckt i 5 sekunder.

Återställa störningen med 3-lägesbrytaren

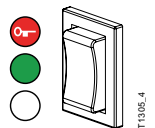

Programreset vid en störning: Skifta till ett annat driftläge.

Återställa störningen genom att bryta strömförsörjningen

Vid anläggningar utan batteri-backup ♦ ska strömförsörjningen brytas i ca 10 sekunder.

Om störningen inte kan åtgärdas på detta sätt, eller om störningen uppstår igen efter kort tid, måste behörig personal från TORMAX åtgärda störningen. Skriv upp felnumret och informera serviceteknikern om detta nummer. Adressen finns på baksidan av denna bruksanvisning eller på anläggningens servicekyll.

6 Underhåll

Inför första idrifttagandet har anläggningen granskats och godkänts av behörig personal. För att anläggningen ska behålla sitt värde så länge som möjligt, samt för att den ska fungera pålitligt och säkert under många år framöver, rekommenderar tillverkaren att ni sluter ett serviceavtal.

Endast originalreservdelar får användas. Om detta inte beaktas övertar tillverkaren inget ansvar. Originalreservdelar och -tillbehör garanterar säker användning enligt standard EN 16005.

Följande underhållsarbeten ska genomföras:

6.1 Skötsel



Varning

Risk för klämskador när dörrarna stängs!

Risk för allvarliga personskador om armar, händer, ben eller fötter kläms in.

- Anläggningen får endast rengöras i driftläge STÄNGD, ÖPPEN eller manuell drift.
- Rengör inklädningen och dörrbladen med en fuktig duk som försetts med normalt rengöringsmedel.

6.2 Funktionskontroll

Ägaren måste kontrollera funktionen och säkerhetsanordningarna vid den automatiska slagdörren **minst var 3:e månad**. Därmed kan ev. funktionsstörningar eller säkerhetsbegränsande förändringar på anläggningen konstateras på ett tidigt stadium. I kap. 7.2 "Checklista för funktionskontroll" anges vilka punkter som ska kontrolleras.

Om brister kan konstateras vid de periodiska kontrollerna, ska dessa omgående åtgärdas av en behörig TORMAX återförsäljare (se adress på baksidan av denna bruksanvisning).



Varning

Potentiell risk för att den automatiska slagdörren är felkopplad.

Risk för personskador om personer stöts emot eller kläms in.

6.3 Underhåll och kontroll

Underhåll och kontroll får endast utföras av utbildad behörig personal enligt tillverkarens instruktioner.

Underhållsintervall

Underhållsintervallet fastläggs med hänsyn till hur ofta anläggningen används. Underhåll måste dock **utföras minst en gång** om året.

Omfattning av underhållsarbeten

Omfattningen av underhållsarbeten föreskrivs i en kontrollista som sammanställts av tillverkaren.

Kontrollbok

Resultatet av kontrollen ska skrivas in i kontrollboken. Ägaren är skyldig att förvara denna kontrollbok på en säker plats.

7 Bilaga



7.1 Feltabell

Anläggningens beteende	Nr.	Orsak	Åtgärder/återställning
Anvisningar vid för hög motorbelastning.	H17 H74	Drift i öppet läge med extra belastning pga. svaga tillslag eller vindkraft	Ta bort hinder och stoppare i området vid öppet. Undvik vindstötår.
Dörren stannar när den öppnas.	H31	Elektrisk avkänning av hinder som orsakats av personer, vindtryck eller ventilation när dörren öppnas.	Åtgärda hindret. Undvik luftdrag.
Dörren reverserar när den stängs.	H32	Elektrisk avkänning av hinder som orsakats av personer, vindtryck eller ventilation när dörren stängs.	Åtgärda hindret. Undvik luftdrag.
Dörren stannar flera gånger när den öppnas. Dörren står still.	H33	Elektrisk avkänning av hinder vid samma läge pga ett fast hinder när dörren öppnas.	Åtgärda hindret.
Dörren stannar flera gånger när den stängs. Dörren står still.	H34	Elektrisk avkänning av hinder vid samma läge pga ett fast hinder när dörren stängs.	Åtgärda hindret.
Kalibrering pågår.	H62 H67	Kalibrering av dörren efter reset eller efter strömmen återvänder.	Låt kalibreringen köras till slut.
Dörren förblir öppen eller är fortfarande i drift.	H71	Anläggningen befinner sig i batteridrift.	Vänta / säkerställ strömförsörjning från nätet.
Dörren förblir stängd.	– E11 E12	Driftläge t ex STÄNGD, UTGÅNG eller P Dörren har blockerats av låset. Motorlåset låser inte upp låser inte	Välj t ex driftläge AUTOMAT. Lås upp låset, tryck kort dörren mot stängt läge. Förhindra vindlast på dörrbladet. Ta bort hindret som förhindrar att dörren stängs.
Dörren förblir öppen.	–	Driftläge t ex ÖPPEN eller P eller dörr blockerad.	Välj t ex driftläge AUTOMAT. Åtgärda hindret.
Dörren förblir stängd. Dörren rör sig långsamt.	E31	Säkerhetssensorn i öppningsriktningen är ständigt aktiv (> 1 min.) eller defekt.	Ta bort föremålen ur sensorområdet.
Dörren förblir öppen. Dörren rör sig långsamt.	E32	Säkerhetssensorn i stängningsriktningen är ständigt aktiv (> 1 min.) eller defekt.	Ta bort föremålen ur sensorområdet.
Dörren öppnar inte eller stänger inte.	E33	Säkerhetssensorn i öppningsriktningen är ständigt aktiv (> 1 min.) eller defekt.	Ta bort föremålen ur sensorområdet.
Dörren öppnar inte eller stänger inte.	E34	Säkerhetssensorn för stopp är ständigt aktiv (> 1 min.) eller defekt.	Ta bort föremålen ur sensorområdet.
Dörren öppnar sig långsamt.	E35 E37	Säkerhetssensorn i öppningsriktningen är permanent aktiv (> 1 Min.) eller defekt.	Ta bort föremål i rörelseområdet.
Dörren stänger långsamt.	E36 E38	Säkerhetssensorn i stängningsriktningen är permanent aktiv (> 1 Min.) eller defekt.	Ta bort föremål i rörelseområdet.

Anläggningens beteende	Nr.	Orsak	Åtgärder/återställning
Dörren förblir öppen.	E41 E42 E43	Inre impulsgivare > 1 min. aktiv. Yttre impulsgivare > 1 min. aktiv. Nyckelströmbrytare > 1 min. aktiv.	Låt behörig personal justera in sensorn. Vrid tillbaka nyckelströmbrytaren.
Dörren förblir öppen.	E45	Nödöppning är aktiv i > 1 min.	Återställ signalen från det överordnade systemet.
Dörren förblir stängd.	E46	Nödstängning är aktiv i > 1 min.	Återställ signalen från det överordnade systemet.
Dörren förblir stängd.	E47	Spärrbrytaren aktiv i > 1 min.	Återställ signalen från det överordnade systemet.
Dörren förblir öppen.	E48	Impulsgivaren "Pardörrensöppning" aktiv i > 1 min.	Återställ strömbrytaren för "pardörrensöppning".
Dörren stannar.	E51	Avvikelser i rörelseområdet. Fast hinder i rörelseområdet.	Åtgärda det fasta hindret i dörrbladets rörelseområde. Genomför reset.
Dörren stannar.	E61 E62 E63	Matningen är överbelastad eller spänningen för låg.	Låt en fackman kontrollera strömförsörjningen och anslutningarna.
Dörren stannar.	E64	Drivenheten/styrenheten är överhettad.	Vänta tills dörren automatisk återställs efter nedkylning. Undvik direkt solljus.
Dörren stannar.	E66	Motor eller slutsteg är defekt.	Fixera dörren i öppet läge med en kil eller koppla ur armsystemet. Låt en behörig elinstallatör reparera anläggningen.
Passiv dörr blir stående.	E99	Fel på passiv dörrs drivenhet.	Låt en behörig elinstallatör kontrollera anläggningen.
Dörren stannar.	E.. E0.. E2..	Säkerhetsfrånslagning av styrenheten	Återställ mjukvaran. Låt en behörig elinstallatör reparera anläggningen.

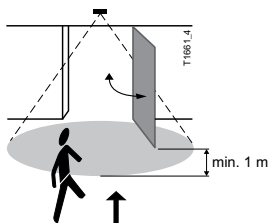
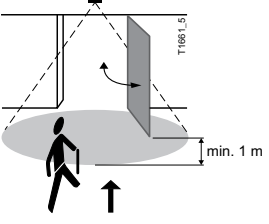
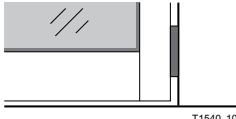
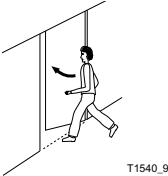
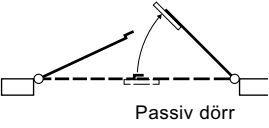
7.2 Checklista för funktionskontroll

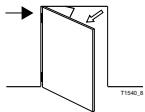
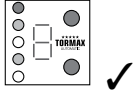
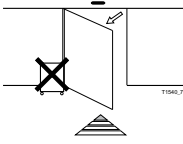
Kontrollpunkt	Förlopp	Resultat
Sensorer 	<ul style="list-style-type: none"> Passera dörren med normal hastighet, såväl frontalt som från olika riktningar, och både inåt och utåt. Aktivering (rörelseområde) min. 1 m utanför dörrbladets framkant. 	Dörren öppnar i tid och tillräckligt fort så att man kan passera utan hinder.
Säkerhetssensorer 	<ul style="list-style-type: none"> Passera dörren med långsam hastighet, liknande en svag person, såväl frontalt som från olika riktningar, och både inåt och utåt. Aktivering (rörelseområde) min. 1 m utanför dörrbladets framkant. 	Dörren öppnar och förblir öppen tills personen har passerat.
Slagdörr, dörrkarm 	<ul style="list-style-type: none"> Kontrollera om dörrfyllningen (glas) samt dörrkanterna inkl. gummiprofilerna har skadats. 	Dörrbladen har inga vassa kanter eller glassplitter. Sidodelarna och dörrtätningarna är på rätt ställe och uppvisar inga skador.
Panikbeslag ♦ 	<ul style="list-style-type: none"> Koppla bort öppnaren från nätet (anläggningens arbetsbrytare, stickkontakt) eller välj driftläge STÄNGD. Tryck därefter dörrbladet i motsatt riktning mot öppningsriktningen tills panikbeslaget regler upp dörrbladet. Tryck sedan tillbaka dörrbladet till sitt utgångsläge. 	Panikbeslaget kan utlösas och återställas till sitt utgångsläge.
Koordinering ♦ 	<ul style="list-style-type: none"> Ställ anläggningen i driftläge «P» och öppna passivt dörrblad till hälften. Stäng sedan passiv dörr. 	Aktiv dörr öppnas också genom påtryckning vid hjälp av medbringarklaffen. Den blir stående med ca 25 graders öppning tills passiva dörren i praktiken är helt stängd.

Kontrollpunkt	Förlopp	Resultat
Öppnare, armsystem och gångjärn		
	<ul style="list-style-type: none"> Kontrollera att inklädningen har monterats och hakats in rätt. 	<p>Inga ovanliga ljud uppstår i öppnaren, vid armsystemet eller vid gångjärnen. Inget större slitage syns.</p>
Manöverdon, texter och märkning		
	<ul style="list-style-type: none"> Kontrollera att manöverdonen fungerar och att märkningen är synlig. Kontrollera att ev. märkningar är läsliga. 	<p>Manöverdonen fungerar, märkningen är synlig och läslig.</p>
Omgivningen kring anläggningen		
	<ul style="list-style-type: none"> Kontrollera åtkomsten till dörren samt dörrbladens rörelseområde. 	<p>Åtkomsten till dörren är fri från föremål och uppvisar inga riskkällor där man kan snava. Inga föremål finns inom en minst 50 cm stor omkrets kring det rörliga dörrbladet, t ex hyllor, krukväxter, paraplyställ.</p>
Ledningar till nätanslutning		
	<ul style="list-style-type: none"> Kontrollera om ledningarna till nätanslutningen är skadade. 	<p>Om ledningarna till nätanslutningen är skadade, måste de bytas ut av en behörig elinstallatör.</p>



EG-försäkran om överensstämmelse

Härmed försäkras tillverkaren

Tillverkarens adress: _____

att produkten (maskin)

Typ: _____

Serienummer: _____

överensstämmer med bestämmelserna i EG-direktivet 2006/42/EG

överensstämmer med bestämmelserna i följande vidare direktiv:

- 2006/95/EG (lågspänning)

- 2004/108/EG (elektromagnetisk kompatibilitet)

samt att följande harmoniserade standarder har tillämpats:

- EN 16005

Tillämpliga direktiv: Försäkran för inbyggnad från TORMAX | Landert Motoren

Dokumentationsansvarig

Namn/adress: _____

Ort, datum: _____

Undertecknad

(CE - ansvarig): _____

Namnteckning: _____



the passion to drive doors

TORMAX Sliding Door Drives

TORMAX Swing Door Drives

TORMAX Folding Door Drives

TORMAX Revolving Door Drives

Försäljning, montering, reparation och service:

TORMAX Sverige AB
Karins väg 1, Box 5018
194 05 Upplands Väsby

Regionkontor Väst
Exportgatan 30
422 46 Hisings Backa

Regionkontor Syd
Flygledaregatan 3
212 39 Malmö

Tel. 08-36 54 00
www.tormax.se
mail@tormax.se

Tel. 031-58 86 90

Tel. 040-18 18 68